

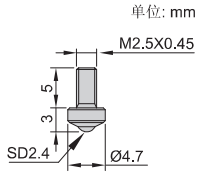

6283-1302



型号	测量面材质
6283-1301	硬质合金
6283-1302	钢



6283-1401

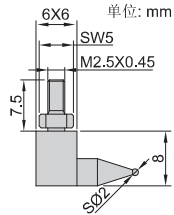

型号	测量面材质
6283-1401	钢



6283-5001

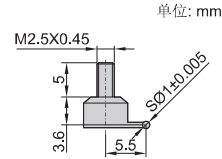

型号	测量面材质
6283-5001	硬质合金



6283-1801

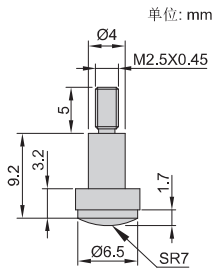

型号	测量面材质
6283-1801	硬质合金



6283-1901

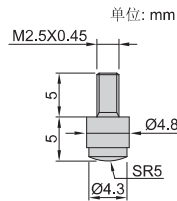

型号	测量面材质
6283-1901	硬质合金



6283-2004

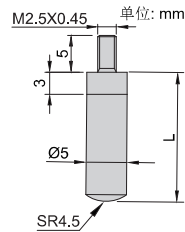

型号	测量面材质	L (mm)
6283-2001	钢	3
6283-2002	钢	5
6283-2003	钢	8
6283-2004	钢	10
6283-2005	钢	12
6283-2006	钢	15
6283-2007	钢	20

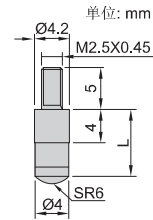

6283-2103

型号	测量面材质	L (mm)
6283-2101	硬质合金	6
6283-2102	硬质合金	8
6283-2103	硬质合金	10
6283-2104	硬质合金	15
6283-2105	硬质合金	20
6283-2106	硬质合金	30
6283-2107	硬质合金	40
6283-2108	硬质合金	50

量表平测头

←INSIZE→PLUS

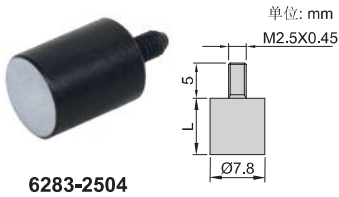

6283-2504



6283-2901

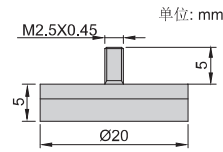

(mm)

型号	测量面材质	L
6283-2501	钢	3
6283-2502	钢	5
6283-2503	钢	8
6283-2504	钢	10

型号	测量面材质
6283-2901	硬质合金



6283-3004

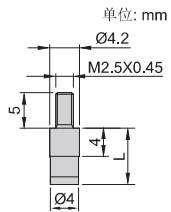

(mm)

型号	测量面材质	L
6283-3001	硬质合金	6
6283-3002	塑料	6
6283-3003	硬质合金	8
6283-3004	硬质合金	10
6283-3005	塑料	10
6283-3006	硬质合金	15
6283-3007	硬质合金	20
6283-3008	塑料	20
6283-3009	硬质合金	30
6283-3010	硬质合金	40
6283-3011	硬质合金	50



6283-3101

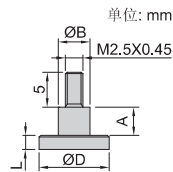

(mm)

型号	测量面材质	L	ØD	A	ØB
6283-3101	钢	2	7.8	4	4.5
6283-3102	钢	2	10	4	4.5
6283-3103	钢	1	7.8	3	4
6283-3104	钢	1	10	3	4
6283-3105	钢	1.5	7.8	3	4
6283-3106	钢	1.5	10	3	4
6283-3107	钢	2	7.8	3	4
6283-3108	钢	2	10	3	4
6283-3109	钢	1.5	15	3	4
6283-3110	钢	1.5	20	3	4
6283-3111	钢	2	15	3	4
6283-3112	钢	2	20	3	4

量表滚轮测头

←INSIZE→PLUS



6283-3501

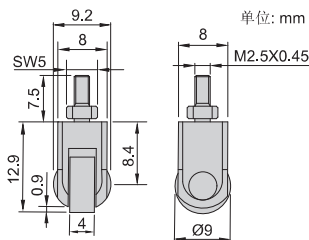

型号	测量面材质
6283-3501	钢



6283-3701

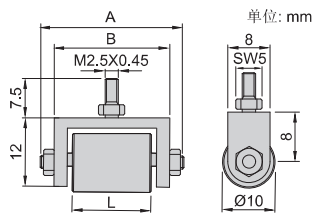

(mm)

型号	测量面材质	L	A	B
6283-3601	钢	15	28	22
6283-3602	钢	25	38	32

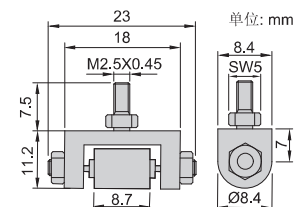

型号	测量面材质
6283-3701	钢

量表圆筒测头

←INSIZE→PLUS

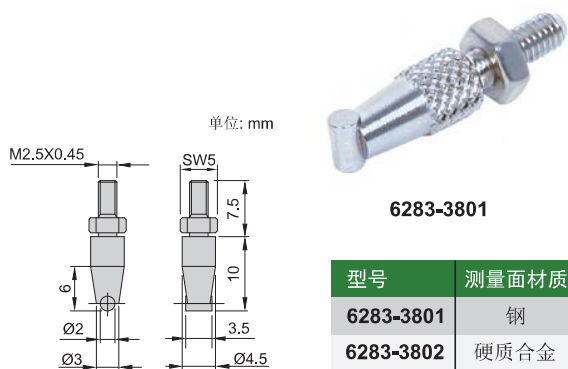

量表测头转接头

←INSIZE→PLUS



量表针测头

←INSIZE→PLUS



型号	测量面材质	L	SR
6283-4301	钢	10	1.8
6283-4302	钢	14	1.8
6283-4303	钢	20	1.8
6283-4304	钢	26	1.8
6283-4305	硬质合金	10	1
6283-4306	硬质合金	20	1

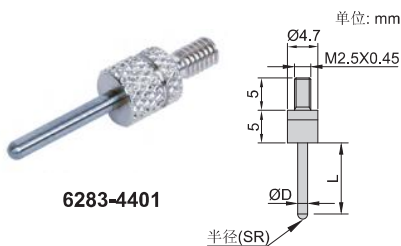

型号	测量面材质	L	ØD	SR
6283-4401	硬质合金	10	1.5	0.75
6283-4402	硬质合金	20	1.5	0.75
6283-4403	硬质合金	10	1	0.5
6283-4404	硬质合金	20	1	0.5

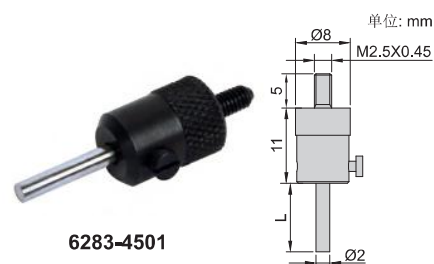

型号	测量面材质	L
6283-4501	硬质合金	10mm
6283-4502	硬质合金	15mm
6283-4503	硬质合金	20mm
6283-4504	硬质合金	25mm

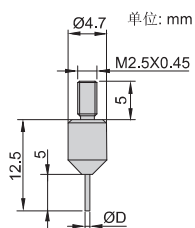

型号	测量面材质	ØD
6283-5101	硬质合金	0.2mm
6283-5102	硬质合金	0.4mm
6283-5103	硬质合金	0.6mm
6283-5104	硬质合金	0.8mm

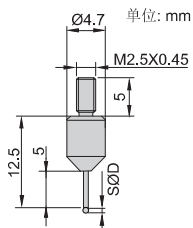

型号	测量面材质	SØD
6283-5201	硬质合金	0.2mm
6283-5202	硬质合金	0.4mm
6283-5203	硬质合金	0.6mm
6283-5204	硬质合金	0.8mm

量表直角测头

←INSIZE→PLUS



6283-4801

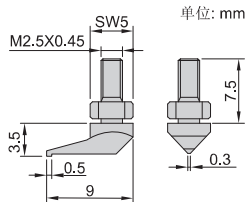

型号	测量面材质
6283-4801	钢



6283-4901

型号	测量面材质
6283-4901	钢

